

Golden 

HALÓGENA
A55

Clássica e econômica



durabilidade
2.000
horas

IRC
≥98

30%
economia*

dimerizável

base
E27

2700K
luz amarela

A lâmpada *Halógena A55 Golden* é o produto indicado para substituir as lâmpadas tradicionais incandescentes, que serão descontinuadas até Julho de 2016.

Podem ser dimerizadas e economizam 30% no consumo de energia elétrica.

Benefícios

- ✓ pode ser dimerizada
- ✓ alto índice de reprodução de cores
- ✓ substituição direta da lâmp. incand.
- ✓ design tradicional

Aplicações

- ✓ hotéis
- ✓ residências
- ✓ decoração
- ✓ lustres

Código Produto	Potência (W)	Modelo	Tensão (V)	Temp. Cor (K)	Fluxo Luminoso (lm)	Dimensões C x D (mm)	Vida Mediana (h)	Base
3755	70	A55	127	2.700	1.400	96 x 54	2.000	E27
3756	70	A55	220	2.700	1.200	96 x 54	2.000	E27
3757	42	A55	127	2.700	740	96 x 54	2.000	E27
3758	42	A55	220	2.700	660	96 x 54	2.000	E27

Código Produto	Cód. Barras Individual	Cód. Barras Caixa Master	Quantidade Caixa Master
3755	 7 897714 351374	 1 78 97714 35137 1	100
3756	 7 897714 351381	 1 78 97714 35138 8	100
3757	 7 897714 351398	 1 78 97714 35139 5	100
3758	 7 897714 351404	 1 78 97714 35140 1	100



Dimensões de Produto



C = comprimento
D = diâmetro

Iluminação de destaque com ótima reprodução de cores



dura até
2.000
horas

IRC
=100

50W
potência

6 meses
garantia

2700K
luz amarela

A Linha **HALÓGENA AR Golden** possui refletor de alumínio facetado, emite luz dirigida e uniforme que não ofusca.

Ideais para iluminação de efeito, pois produzem brilho intenso, e devido ao seu alto índice de reprodução de cores, reproduz com fidelidade total as cores dos objetos.

Pode ser dimerizável, funciona com transformador e deve ser utilizada em luminárias adequadas. Disponível em 12 VAC (necessita de transformador).

Ideal para iluminação de destaque e decorativa, lojas, vitrines, hotéis, restaurantes, museus, galerias, estandes, ambientes comerciais, residenciais e estilizados para realce, com média e longa distância.

Benefícios

- ✓ podem ser dimerizadas
- ✓ alto índice de reprodução
- ✓ alta luminosidade

Aplicações

- ✓ lojas
- ✓ restaurantes
- ✓ residências
- ✓ hotéis
- ✓ vitrines

Código Produto	Potência (W)	Ângulo de Abertura	Base	Quantidade Caixa Master	Tensão (V)	Temp. Cor (K)	Intens. Luminosa (cd)	Dimensões C x D (mm)	Vida Mediana (h)
950	50	8°	G53	100	12	2.700	10500	57 x 111	2.000
951	50	24°	G53	100	12	2.700	2250	57 x 111	2.000
1248	50	8°	Ba15d	200	12	2.700	6750	51 x 70	2.000
1249	50	24°	Ba15d	200	12	2.700	3750	51 x 70	2.000

Código Produto	Cód. Barras Individual	Cód. Barras Caixa Master	Quantidade Caixa Master
950	 7 897714 312498	 1 78 97714 31249 5	100
951	 7 897714 312528	 1 78 97714 31252 5	100
1248	 7 897714 317301	 1 78 97714 31730 8	200
1249	 7 897714 317332	 1 78 97714 31733 9	200

Dimensões de Produto

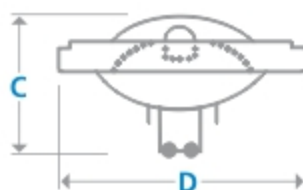
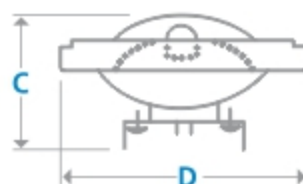

C = comprimento
D = diâmetro

Iluminação decorativa e de destaque

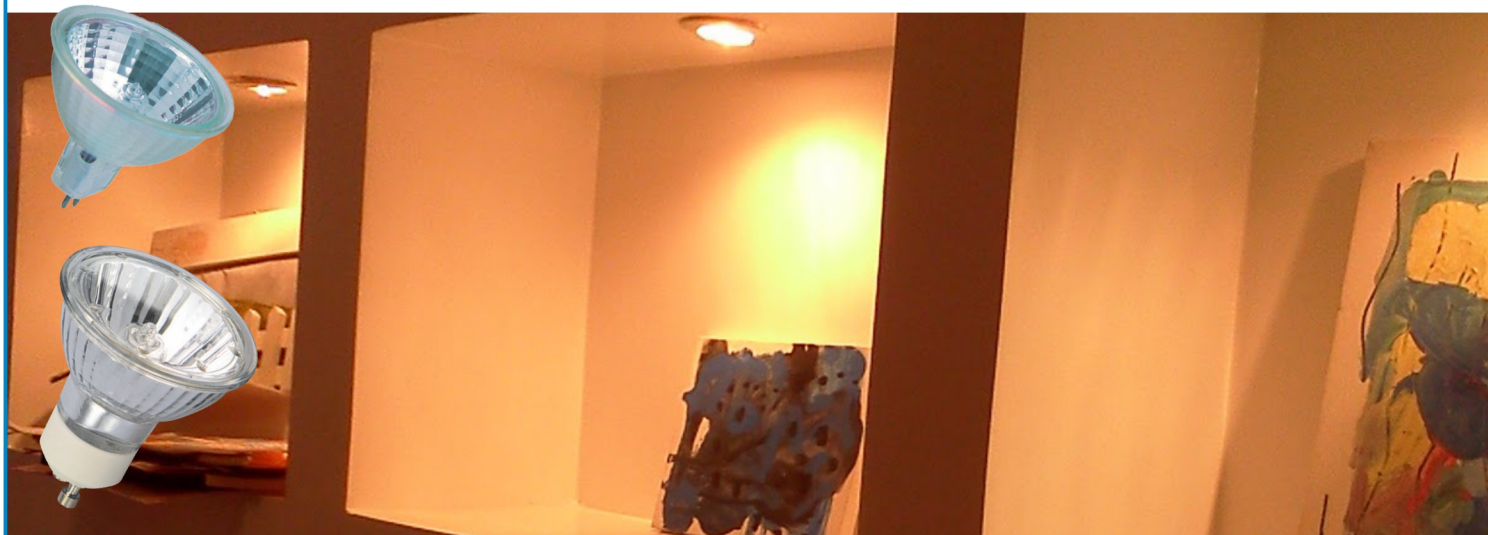

Cód. 846



Demais
códigos



A Linha *Halógena Dicróica* Golden possui luz firme e brilhante que pode ser utilizada em diversas aplicações.

É opticamente centrada em um refletor dicróico multifacetado que projeta boa parte do calor gerado pela lâmpada para trás. Está disponível em base GU5,3 e GU10. Disponibilidade em 12V (necessita transformador), 127V e 220V.

É ideal para iluminação de destaque e decorativa, lojas, vitrines, ambientes comerciais e residenciais, hotéis, restaurantes e estandes, entre outros.







Benefícios

- ✓ podem ser dimerizadas
- ✓ alto índice de reprodução de cor
- ✓ alta luminosidade

Aplicações

- ✓ lojas
- ✓ restaurantes
- ✓ residências
- ✓ hotéis

Código Produto	Potência (W)	Modelo	Base	Quantidade Caixa Master	Tensão (V)	Temp. Cor (K)	Intens. luminosa (cd)	Dimensões C x D (mm)	Vida Mediana (h)
846	50	Dicróica	GU5,3	200	12	2.700	1000	50 x 50	2.000
1147	50	Dicróica	GU10	100	127	2.700	1000	52 x 50,7	2.000
1148	50	Dicróica	GU10	100	220	2.700	1000	52 x 50,7	2.000

Código Produto	Cód. Barras Individual	Cód. Barras Caixa Master	Quantidade Caixa Master
846	 7 897714 317547	 1 78 97714 31754 4	200
1147	 7 897714 316687	 1 78 97714 31668 4	100
1148	 7 897714 316724	 1 78 97714 31672 1	100

Dimensões de Produto

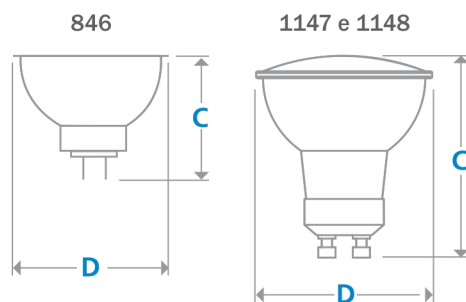

C = comprimento
D = diâmetro

Iluminação decorativa e de destaque

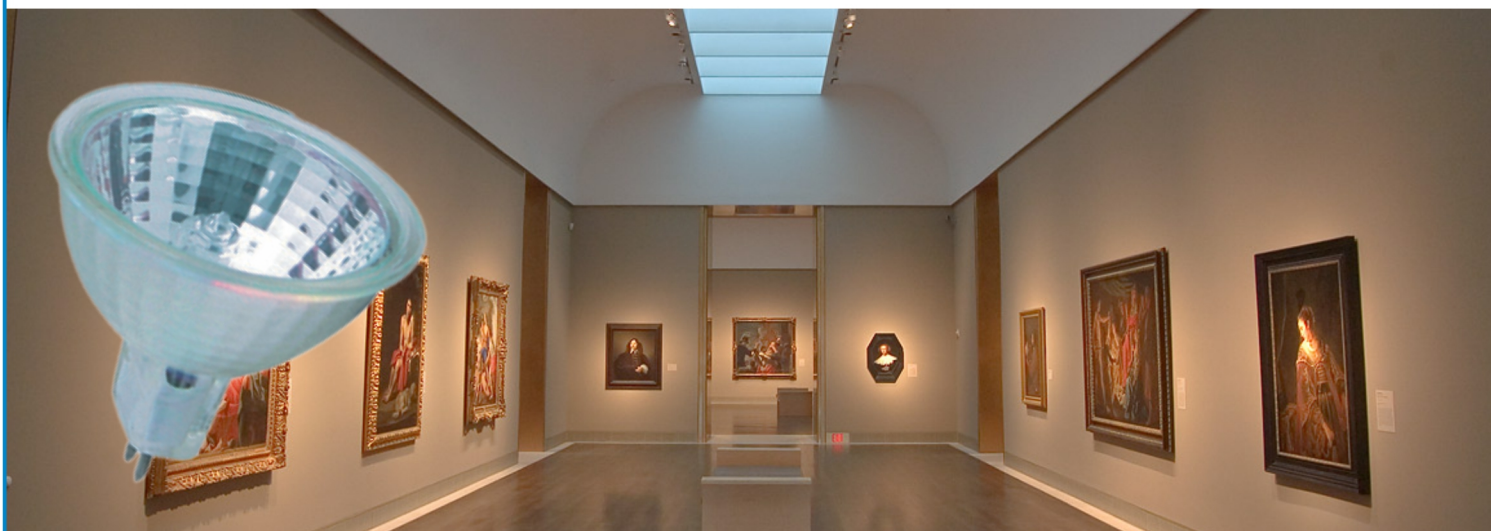

dura até
2.000
horas

IRC
=100

6 meses
garantia

base GU4

2700K
luz amarela

A Linha *Halógena Mini Dicroíca Golden*, com seu tamanho reduzido, é opticamente centrada em um refletor dicroíco multifacetado que projeta boa parte do calor gerado pela lâmpada para trás. É dimerizável e possui luz firme e brilhante.

Disponibilidade em 12V (necessita transformador).

Ideal para iluminação de destaque e decorativa, lojas, vitrines, ambientes comerciais e residenciais, hotéis, restaurantes e estandes, entre outros.

Benefícios

- ✓ pode ser dimerizada
- ✓ alto índice de reprodução de cores
- ✓ compacta

Aplicações

- ✓ lojas
- ✓ restaurantes
- ✓ hotéis
- ✓ residências

Código Produto	Potência (W)	Modelo	Tensão (V)	Temp. Cor (K)	Intens. luminosa (cd)	Dimensões C x D (mm)	Vida Mediana (h)	Base
1648	35	Dicroica	12	2.700	875	44 x 35	2.000	GU4

Código Produto	Cód. Barras Individual	Cód. Barras Caixa Master	Quantidade Caixa Master
1648	 7 8 9 7 7 1 4 3 2 1 2 9 2	 1 7 8 9 7 7 1 4 3 2 1 2 9 9	200

Dimensões de Produto

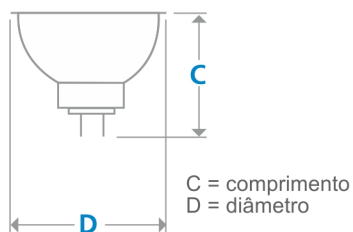

Excelente reprodução de cor e tamanho reduzido



As lâmpadas da Linha HALÓGENA *Mini JC* Golden podem ser dimerizadas e se adaptam perfeitamente em luminárias compactas e decorativas.

Com IRC igual a 100, reproduz com fidelidade total as cores dos objetos.

Disponível em 12V (necessita transformador).

Ideal para iluminação decorativa, luminárias específicas, residências, restaurantes, museus, auditórios e estabelecimentos comerciais, entre outros.

Benefícios

- ✓ podem ser dimerizadas
- ✓ alta reprodução de cor
- ✓ tamanho reduzido

Aplicações

- ✓ restaurantes
- ✓ hotéis
- ✓ lojas
- ✓ residências
- ✓ luminárias diversas

Código Produto	Potência (W)	Modelo	Base	Quantidade Caixa Master	Tensão (V)	Temp. Cor (K)	Fluxo Luminoso (lm)	Dimensões C x D (mm)	Vida Mediana (h)
1672	35	Mini JC	G4	250	12	2.700	580	45 x 14	2.000
1287	50	Mini JC	GY 6,35	250	12	2.700	1000	45 x 14	2.000

Código Produto	Cód. Barras Individual	Cód. Barras Caixa Master	Quantidade Caixa Master
1672	 7 897714 321568	 1 78 97714 32156 5	250
1287	 7 897714 323388	 1 78 97714 32338 5	250

Dimensões de Produto

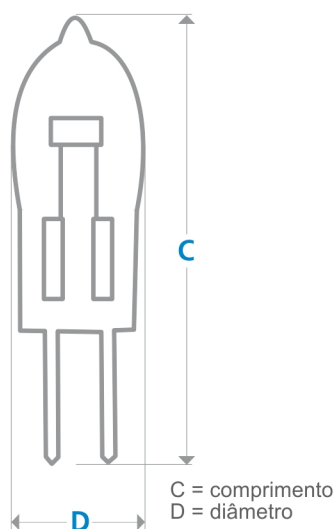

A melhor iluminação com brilho uniforme



dura até
2.000
horas

IRC
=100

6 meses
garantia

base R7s

2700K
luz amarela

A Linha HALÓGENA *Palito* Golden possui luz brilhante e uniforme, deve ser aplicada nos refletores “para lâmpadas halógenas”. É usada sempre na posição horizontal.

Utilizada na iluminação de fachadas, portarias, condomínios e áreas comerciais, entre outros.

Obs.: Não pode ser tocada com as mãos

Benefícios

- ✓ podem ser dimerizadas
- ✓ alto índice de reprodução
- ✓ não necessita de transformador
- ✓ alta luminosidade

Aplicações

- ✓ jardins
- ✓ fachadas
- ✓ garagens
- ✓ portarias

Código Produto	Potência (W)	Modelo	Base	Quantidade Caixa Master	Tensão (V)	Temp. Cor (K)	Fluxo Luminoso (lm)	Dimensões C x D (mm)	Vida Mediana (h)
272	150	Palito	R7s	500	127	2.700	1610	78 x 10	2.000
275	150	Palito	R7s	500	220	2.700	1610	78 x 10	2.000
11	300	Palito	R7s	500	127	2.700	4600	119 x 10	2.000
12	300	Palito	R7s	500	220	2.700	4600	119 x 10	2.000
13	500	Palito	R7s	500	127	2.700	8970	119 x 12	2.000
14	500	Palito	R7s	500	220	2.700	8970	119 x 12	2.000

Código Produto	Cód. Barras Individual	Cód. Barras Caixa Master	Quantidade Caixa Master
272	 7 897714 305773	 1 78 97714 30577 0	500
275	 7 897714 305803	 1 78 97714 30580 0	500
11	 7 897714 301041	 1 78 97714 30104 8	500
12	 7 897714 301072	 1 78 97714 30107 9	500
13	 7 897714 301102	 1 78 97714 30110 9	500
14	 7 897714 301133	 1 78 97714 30113 0	500

Dimensões de Produto

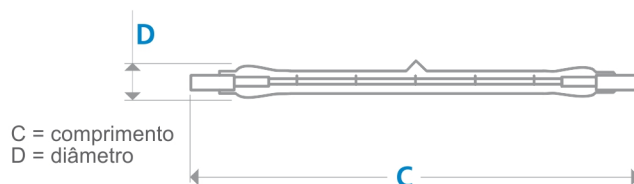

Golden

HALÓGENA PAR

A melhor escolha em durabilidade e economia



dura até
2.000
horas

IRC
=100

base
E27

2700K
luz amarela

A Linha *Halógena PAR Golden* opera diretamente em tensão de rede (127V e 220V) e pode ser dimerizada.

Possui vedação na parte superior e deve ser utilizada em luminárias adequadas, que garantam boa vedação para o soquete.

Proporciona economia de energia de até 20% quando comparada às lâmpadas incandescentes comuns.

Ideal para luz de destaque e decorativa, fachadas, jardins, lojas, hotéis, restaurantes, residências e galerias, entre outros.















Benefícios

- ✓ pode ser dimerizada
- ✓ alto índice de reprodução de cor
- ✓ alta luminosidade

Aplicações

- ✓ fachadas
- ✓ jardins
- ✓ restaurantes
- ✓ hotéis

Código Produto	Potência (W)	Modelo	Corrente (A)	Tensão (V)	Temp. Cor (K)	Intens. Luminosa (cd)	Dimensões C x D (mm)	Vida Mediana (h)
556	50	PAR20	0,394	127	2.700	600	84 x 64	2.000
304	50	PAR20	0,227	220	2.700	600	84 x 64	2.000
847	75	PAR30	0,591	127	2.700	1875	93 x 96	2.000
848	75	PAR30	0,341	220	2.700	1875	93 x 96	2.000
554	100	PAR38	0,787	127	2.700	1200	136 x 123	2.000
303	100	PAR38	0,455	220	2.700	1125	136 x 123	2.000
553	150	PAR38	0,787	127	2.700	1200	136 x 123	2.000
302	150	PAR38	0,455	220	2.700	1125	136 x 123	2.000

Código Produto	Base (V)	Cód. Barras Individual	Cód. Barras Caixa Master	Quantidade Caixa Master
556	E27	 7 897714 310098	 1 78 97714 31009 5	50
304	E27	 7 897714 308743	 1 78 97714 30874 0	50
847	E27	 7 897714 323418	 1 78 97714 32341 5	18
848	E27	 7 897714 323449	 1 78 97714 32344 6	18
554	E27	 7 897714 308583	 1 78 97714 30858 0	12
303	E27	 7 897714 310074	 1 78 97714 31007 1	12
553	E27	 7 897714 323470	 1 78 97714 32347 7	12
302	E27	 7 897714 308729	 1 78 97714 30872 6	12

Dimensões de Produto

